

Kantenschutz - Profile aus Weich- PVC mit Dichtprofil aus EPDM- Moosgummi

Flexible Kantenschutz - Dichtprofile mit eingebettetem Metallklemmband und aufgesiegeltem Moosgummi- oder Gummiprofil aus EPDM, zum Umkleiden von Kanten, selbsttätig klemmend, mit gleichzeitiger Dichtfunktion, gut witterungs- und alterungsbeständig,

Temperaturbeständigkeit von -30° bis +70° C.

Toleranzen Weich-PVC : DIN 16941 3B, Moosgummi nach DIN ISO 3302-1 E3

Die angegebenen Klemmbereiche und kleinstmöglichen Biegeradien sind unverbindliche Hinweise.

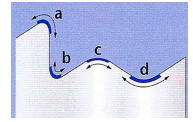

*Biegeradien

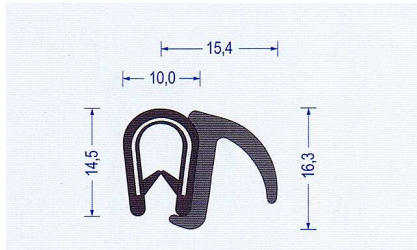

Art.-Nr. 2810001 · schwarz
 Klemmber.1-4 mm · VE: 50 m Bund
 Br* a40/b40/c150/d150

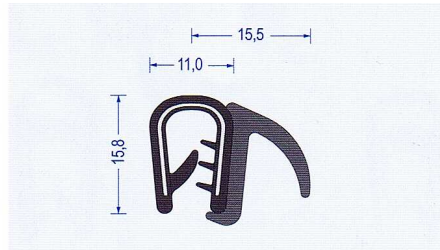

Art.-Nr. 2810002 · schwarz
 Klemmber.4-6 mm · VE: 50 m Bund
 Br* a60/b60/c160/d160

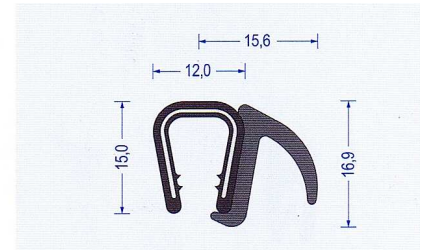

Art.-Nr. 2810003 · schwarz
 Klemmber.6-8 mm · VE: 50 m Bund
 Br* a60/b60/c170/d170

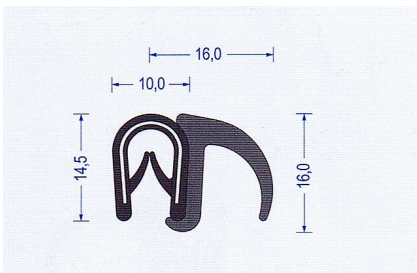

Art.-Nr. 2810004 · schwarz
 Klemmber.1-4 mm · VE: 50 m Bund
 Br* a40/b40/c150/d150

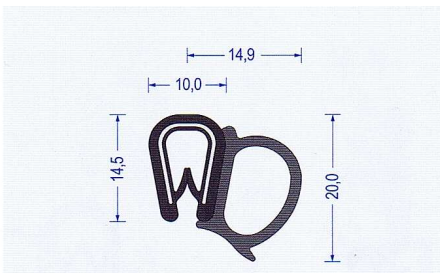

Art.-Nr. 2810005 · schwarz
 Klemmber.1-4 mm · VE: 50 m Bund
 Br* a60/b55/c80/d120

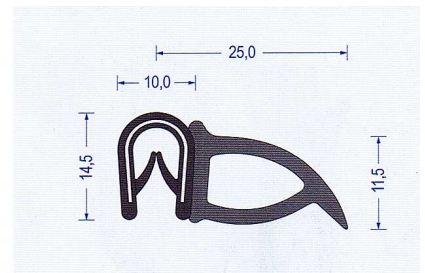

Art.-Nr. 2810006 · schwarz
 Klemmber.1-4 mm · VE: 50 m Bund
 Br* a50/b40/c140/d140

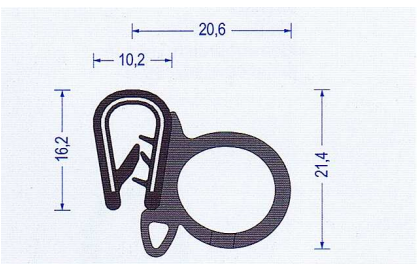

Art.-Nr. 2810007 · schwarz
 Klemmber.1-2,5 mm · VE: 50 m Bund
 Br* a60/b50/c120/d120

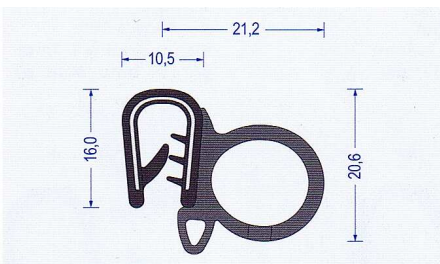

Art.-Nr. 2810008 · schwarz
 Klemmber.2,5-4 mm · VE: 50 m Bund
 Br* a60/b50/c120/d120

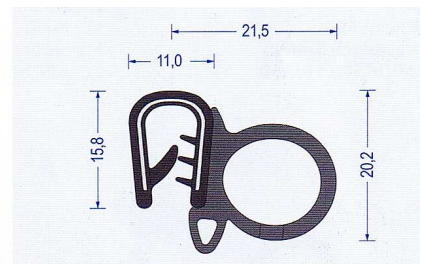

Art.-Nr. 2810009 · schwarz
 Klemmber.4-6 mm · VE: 50 m Bund
 Br* a60/b50/c120/d120

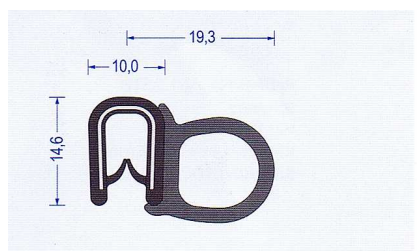

Art.-Nr. 2810010 · schwarz
 Klemmber.2-4 mm · VE: 50 m Bund
 Br* a50/b30/c100/d120

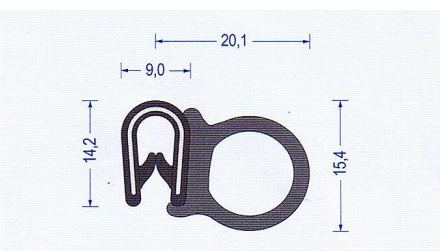

Art.-Nr. 2810011 · schwarz
 Klemmber.2-4 mm · VE: 50 m Bund
 Br* a50/b40/c100/d120

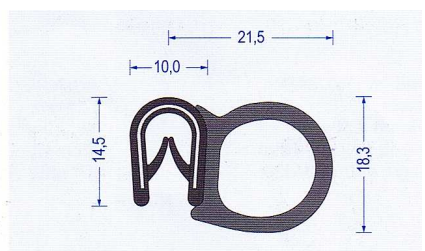

Art.-Nr. 2810012 · schwarz
 Klemmber.1-4 mm · VE: 50 m Bund
 Br* a50/b30/c100/d120

Kantenschutz - Profile aus Weich- PVC mit Dichtprofil aus EPDM- Moosgummi

Flexible Kantenschutz - Dichtprofile mit eingebettetem Metallklemmband und aufgesiegeltem Moosgummi- oder Gummiprofil, zum Umkleiden von Kanten, selbsttätig klemmend, mit gleichzeitiger Dichtfunktion, gut witterungs- und alterungsbeständig.

Temperaturbeständigkeit von -30° bis +70°C.

Toleranzen Weich-PVC : DIN 16941 3B, Moosgummi nach DIN ISO 3302-1 E3

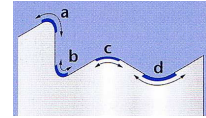

*Biegeradien

Die angegebenen Klemmbereiche und kleinstmöglichen Biegeradien sind unverbindliche Hinweise.

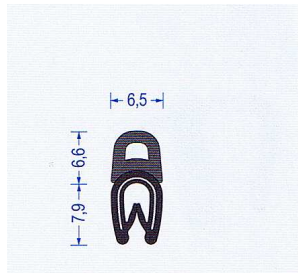

Art.-Nr. 2810013
 schwarz
 Klemmbereich 1-2 mm
 VE: 100 m Bund
 Br* a40/b40/c10/d10

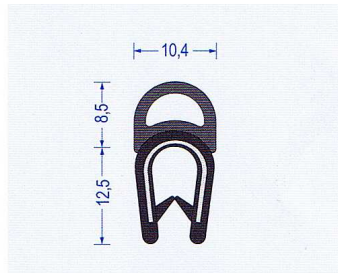

Art.-Nr. 2810014
 schwarz
 Klemmbereich 1-4 mm
 VE: 50 m Bund
 Br* a70/b80/c15/d15

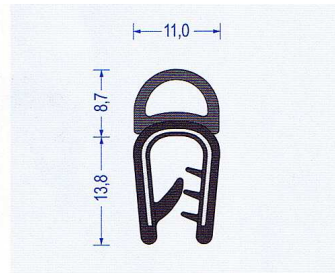

Art.-Nr. 2810015
 schwarz
 Klemmbereich 4-6 mm
 VE: 50 m Bund
 Br* a90/b100/c40/d40

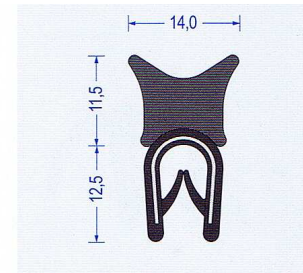

Art.-Nr. 2810016
 schwarz
 Klemmbereich 1-4 mm
 VE: 50 m Bund
 Br* a50/b150/c50/d50

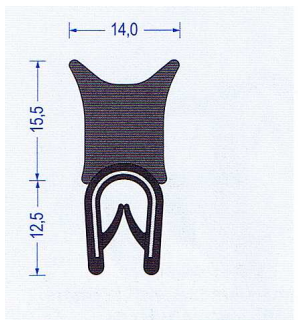

Art.-Nr. 2810017
 schwarz
 Klemmbereich 1-4 mm
 VE: 50 m Bund
 Br* a50/b150/c50/d50

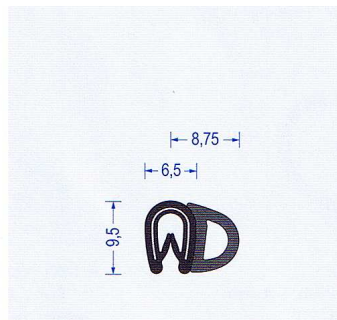

Art.-Nr. 2810018
 schwarz
 Klemmbereich 1-2 mm
 VE: 100 m Bund
 Br* a20/b15/c30/d50

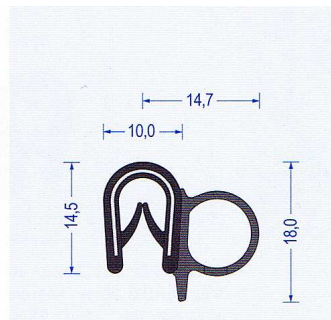

Art.-Nr. 2810019
 schwarz
 Klemmbereich 1-4 mm
 VE: 50 m Bund
 Br* a50/b40/c60/d120

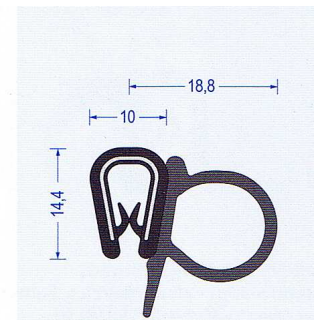

Art.-Nr. 2810020
 schwarz
 Klemmbereich 1-4 mm
 VE: 50 m Bund
 Br* a100/b50/c80/d-

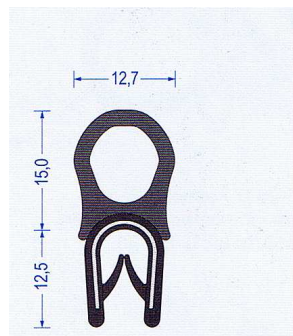

Art.-Nr. 2810021
 schwarz
 Klemmbereich 1-4 mm
 VE: 50 m Bund
 Br* a60/b80/c20/d20

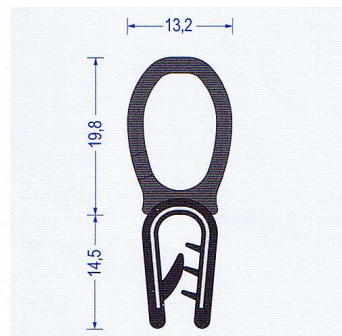

Art.-Nr. 2810022
 schwarz
 Klemmbereich 1-2,5 mm
 VE: 50 m Bund
 Br* a80/b100/c20/d20

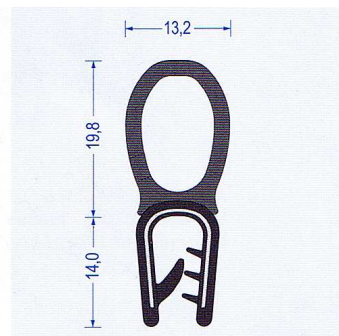

Art.-Nr. 2810023
 schwarz
 Klemmbereich 2-4 mm
 VE: 50 m Bund
 Br* a80/b100/c20/d20

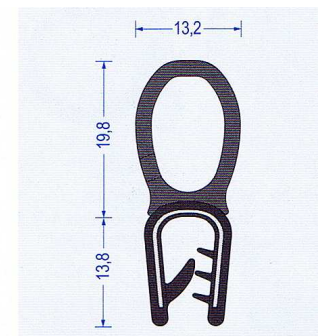

Art.-Nr. 2810024
 schwarz
 Klemmbereich 4-6 mm
 VE: 50 m Bund
 Br* a80/b100/c20/d20

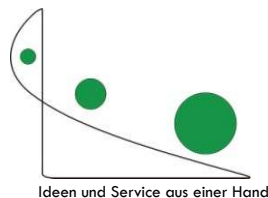

Kantenschutz - Profile aus Weich- PVC mit Dichtprofil aus EPDM- Moosgummi

Flexible Kantenschutz - Dichtprofile mit eingebettetem Metallklemmband und aufgesiegeltem Moosgummi- oder Gummiprofil, zum Umkleiden von Kanten, selbsttätig klemmend, mit gleichzeitiger Dichtfunktion, gut witterungs- und alterungsbeständig,

Temperaturbeständigkeit von -30° bis +70°C.

Toleranzen Weich-PVC : DIN 16941 3B, Moosgummi nach DIN ISO 3302-1 E3

Die angegebenen Klemmbereiche und kleinstmöglichen Biegeradien sind unverbindliche Hinweise.

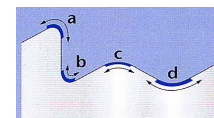

*Biegeradien

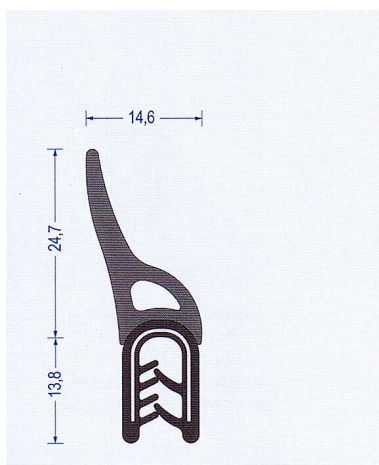

Art.-Nr. 2810025
schwarz
Klemmbereich 1,5-3,5 mm
VE: 50 m Bund
Br* a80/b150/c30/d30

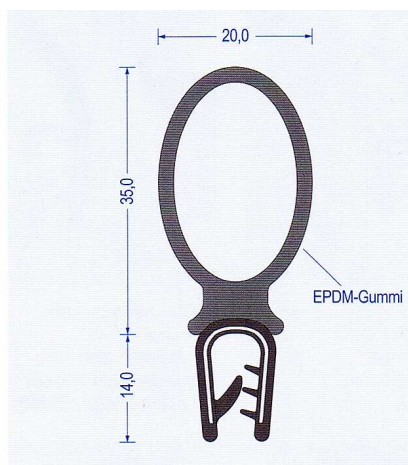

Art.-Nr. 2810026
schwarz
Klemmbereich 2-4 mm
VE: 25 m Bund
Br* a100/b160/c40/d40

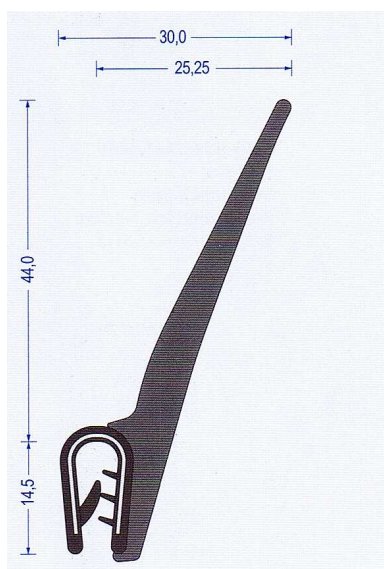

Art.-Nr. 2810027
schwarz
Klemmbereich 1-2 mm
VE: 25 m Bund
Br* a80/b-c120/d120

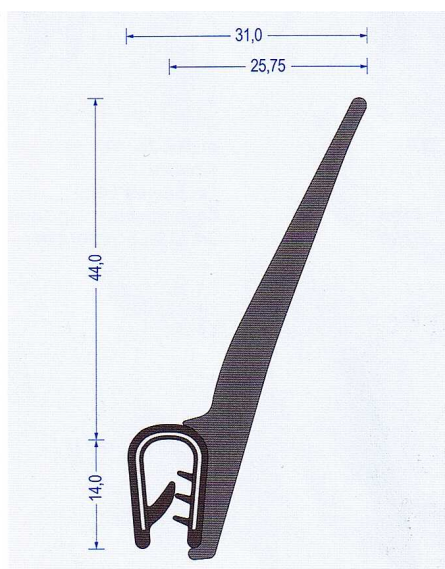

Art.-Nr. 2810028
schwarz
Klemmbereich 2,5-4 mm
VE: 25 m Bund
Br* a80/b-c120/d120

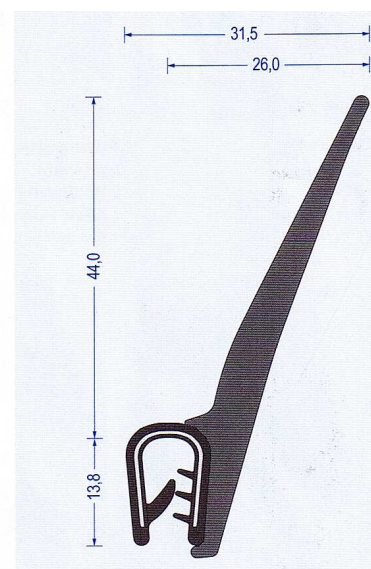

Art.-Nr. 2810029
schwarz
Klemmbereich 4-6 mm
VE: 25 m Bund
Br* a80/b-c120/d120